

Arkusz danych technicznych



Numer pozycji	40055
Typ artykułu	KWL 500 W ET R

Opis

Kompaktowe urządzenie z odzyskiem ciepła do scentralizowanej wentylacji budynków mieszkalnych i mieszkań, wyposażone w wentylatory EC zapewniające niskie zużycie energii i wysokowydajny plastikowy wymiennik ciepła. Z filtrem zgrubnym ISO 75% (G4) dla powietrza zewnętrznego i wywiewanego w standardzie: Filtr dokładny ISO ePM1 50% (F7) dla powietrza zewnętrznego jest dostępny jako opcja, którą można również zintegrować z urządzeniem. Możliwość wymiany filtra bez użycia narzędzi. Urządzenie jest wyposażone w nowoczesny system sterowania Helios easyControls3 i może być obsługiwane za pomocą zewnętrznego elementu sterującego lub przez zintegrowany interfejs LAN za pomocą komputera/laptopa lub urządzenia mobilnego. Obsługa jest również możliwa podczas podróży za pośrednictwem chmury. Standardowo wbudowany czujnik wilgotności i inne opcjonalnie dostępne zewnętrzne czujniki jakości powietrza umożliwiają automatyczną wentylację sterowaną zapotrzebowaniem, a zintegrowany interfejs Modbus/RTU lub opcjonalny moduł KNX są dostępne do podłączenia do systemu zarządzania budynkiem.

Dane techniczne

Numer pozycji	40055
Wersja	004
Typ artykułu	KWL 500 W ET R
Swobodny przepływ powietrza	506 m³/h
Maks. Hałas powietrza (LWA)	54 dB(A)
Napięcie	230 V, 1 ph, 50 Hz
Prąd nieregulowany	2.5 A
Moc znamionowa	580 W
Dopuszczalna temperatura płynu	40 °C
Stopień ochrony IP	34
Nominalna Ø	160 mm
Waga	66,26 kg
Wersja urządzenia	prawo
Pozycja montażowa	Ściana
Typ wymiennika ciepła	entalpiczny



Klasa ErP-SEV - strefa klimatyczna `średnia`	B
---	---



Arkusz danych technicznych

Dane techniczne	
ErP-Vmax	518 m³/h
ErP-Vref	0,101 m³/s
ErP-#t	75.4 %
Schemat połączeń.	1433
Czas dostawy	na żądanie

Poziom mocy akustycznej LWA dB(A)										
Spektrum dźwięku	Hz	Łącznie	125	250	500	1k	2k	4k	8k	
LwA Powietrze nawiewane	dB(A)	54	50	49	44	45	36	27	21	
Powietrze wylotowe LwA	dB(A)	53	49	50	41	43	34	26	21	
Promieniowana LwA	dB(A)	39	32	36	30	32	27	23	14	

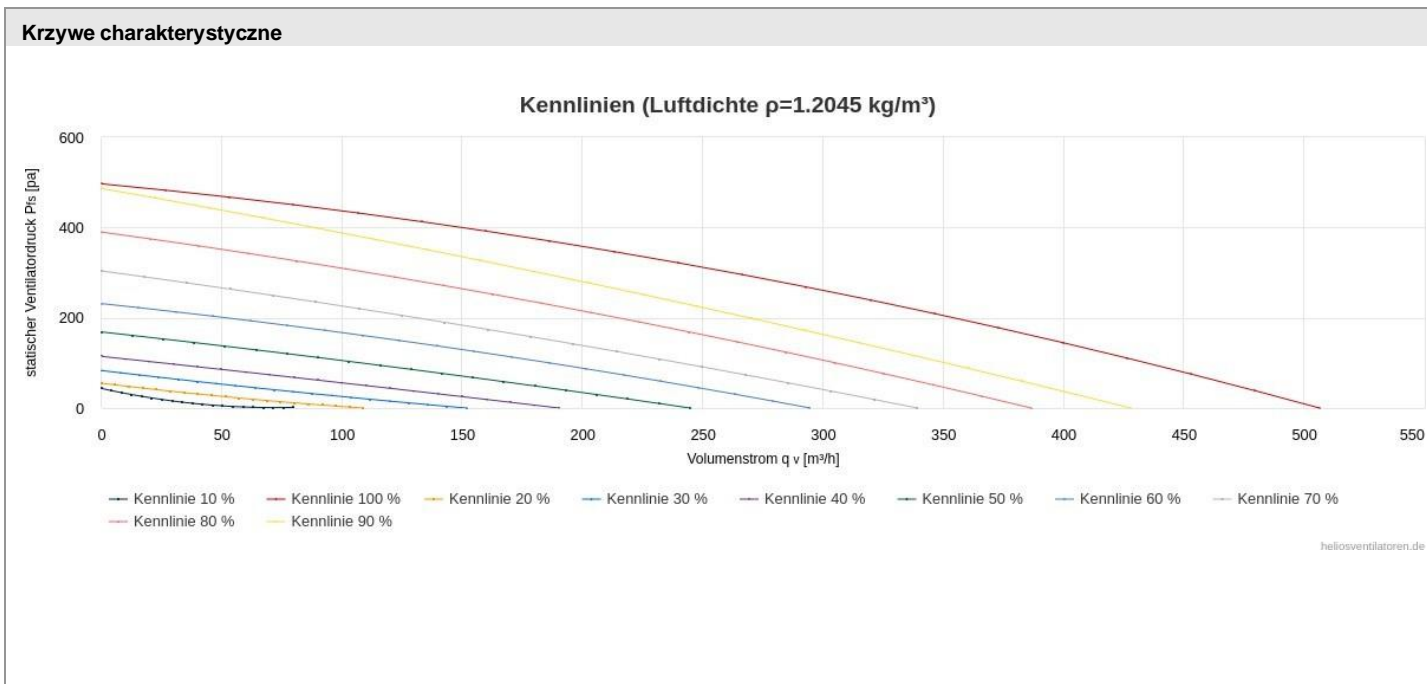

Arkusz danych technicznych

Rysunek z wymiarami

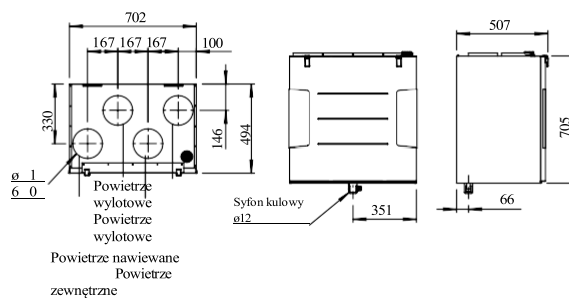





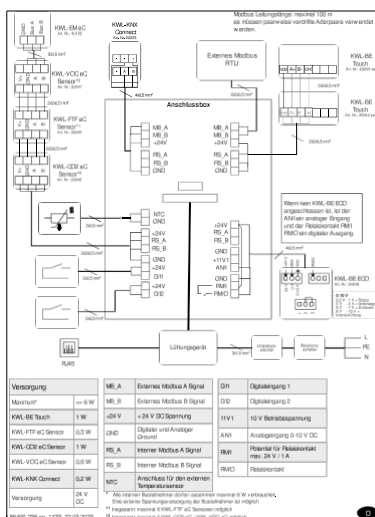









Schemat połączeń

Numer pozycji	40055
Typ artykułu	KWL 500 W ET R
Ścinanie połączenia.	1433



Akcesoria

	Nr zamówienia.	Typ	Oznaczenie
	00039	ELF-KWL 450/4/4 - 500/4/4	Wymienny zestaw filtrów KWL EC 450/500 1 sztuka G4 powietrze wylotowe, 1 sztuka G4 powietrze nawiewane
	00042	ELF-KWL 450/500/7	Wymienny filtr KWL EC 450/500 1 szt. Filtr pyłkowy F7
	03415	RVBD 160 K	Złącze rurowe krótki króciec DN 160 z uszczelką po stronie rury/urządzenia
	04199	ELF-KWL 500 AK	Filtr wymienny KWL EC 500 1 szt. Węgiel aktywny
	04262	KWL-EVH 500 W	Elektryczny podgrzewacz do KWL EC 500W 1,0 kW
	09589	RVBD 180/160	Złącze rurowe DN 180 z uszczelką
	20244	KWL-BE Touch bl	Wyświetlacz dotykowy elementu sterującego 2,3 cala, wersja UP, czarny
	20245	KWL-BE Touch wh	Wyświetlacz dotykowy elementu sterującego 2,3 cala, wersja UP, biały
	20246	KWL-BE Eco	3-stopniowy przełącznik suwakowy z diodą LED, wersja podtynkowa
	20247	KWL-VOC eC	Czujnik pomieszczeniowy VOC dla easyControls
	20248	KWL-CO2 eC	Czujnik pokojowy CO2 dla easyControls

	20249	KWL-FTF eC	Czujnik pokojowy FTF dla easyControls
	20253	KWL-KNX Connect	Moduł magistrali KNX do sterowników Helios easycontrol i do instalacji w szafie sterowniczej
	40155	KWL-EM eC	Moduł rozszerzeń do podłączania zewnętrznych rejestrów ogrzewania dla easyControls 3.0

OPIS:**KWL 500 W ET R**

Kompaktowa jednostka z odzyskiem ciepła do montażu naściennego, z entalpicznym wymiennikiem ciepła. Może być stosowany jako scentralizowana wentylacji, np. w budynkach mieszkalnych i mieszkaniach. i mieszkaniach. Obudowa wewnątrz i na zewnątrz wykonana z ocynkowanej ocynkowanej blachy stalowej, odporna na korozję, malowana proszkowo na kolor biały, dwuścienna, z izolacją cieplną i akustyczną ze wszystkich stron. Łatwe w montażu podłączenie powietrza zewnętrznego i wywiewanego, a także wywiewu i powietrza wywiewanego i nawiewanego przez kanały DN 160 mm do w górnej części (akcesoria: złącze z uszczelką RVBD).

Przyłącze kondensatu na spodzie urządzenia, dostarczane z syfonem kulowym. Podłączenie do rury spustowej na miejscu.

Dwa ciche wentylatory odśrodkowe z energooszczędnymi silnikami EC do wywiewu i nawiewu powietrza.

Kanały powietrza wywiewanego i nawiewanego.

Odzyskiwanie ciepła za pomocą wysokowydajnego, wielkopowierzchniowego entalpicznego wymiennika ciepła do odzyskiwania ciepła i wilgoci wykonanego z polimerowej folii membranowej.

Automatyczny letni bypass wraz z pokrywą wymiennika ciepła.

Wyposażenie filtracyjne: w standardzie Filtr zgrubny ISO 75% (G4) dla powietrza świeżego i wywiewanego, opcjonalnie filtr dokładny ISO ePM1 50% (F7) filtr dokładny jest dostępny jako opcja. który może być również zintegrowany z urządzeniem. Wymiana filtra bez użycia narzędzi możliwa. Zdemontowane przednie drzwiczki zapewniają łatwy dostęp i zoptymalizowane opcje czyszczenia i konserwacji.

Urządzenie jest wyposażone w nowoczesny system sterowania Helios easyControls3.

Urządzenie może być obsługiwane za pomocą zewnętrznego elementu sterującego

(akcesoria: KWL-BE ECO, -BE Touch bl, -BE Touch wh) lub za pośrednictwem zintegrowanego interfejsu

LAN za pośrednictwem komputera/laptopa lub urządzeń mobilnych. Poprzez chmurę

obsługa jest również możliwa podczas podróży możliwa podczas podróży. Standardowy wbudowany czujnik

czujnik wilgotności i inne opcjonalne dostępne zewnętrzne czujniki jakości powietrza (akcesoria: KWL-CO2 Modbus

EC3, -FTF Modbus EC3, -VOC Modbus EC3) umożliwiają

automatyczną wentylację sterowaną na żądanie. wentylacja.

Do podłączenia do systemu zarządzania budynkiem dostępny jest zintegrowany interfejs Modbus/RTU lub opcjonalny moduł KNX (akcesorium: KWL-KNX Connect). dostępne.

Ochrona przed zamrażaniem jest monitorowana w standardzie standardowo poprzez regulację

powietrza nawiewanego i opcjonalnej elektrycznej nagrzewnicy wstępnej, którą można zintegrować z urządzeniem

(akcesorium: KWL-EVH 500 W).

Podłączenie elektryczne:

Stałe połączenie, 2-metrowy przewód zasilający 3 x 1,5 mm².

Dane techniczne

Maks. objętość: 518 m³/h przy 100 Pa zewn. 560 m³/h przy 0 Pa zewn.

Pobór mocy: 2,5 A (6,9 A z VHZ) Moc VHZ: 1 kW (wyposażenie dodatkowe) Napięcie: 230 V / 50 Hz

Wymiary urządzenia: 702 x 494 x 705 (dł. x szer. x wys.) mm

Waga: 66 kg

Marka: Wentylatory Helios Typ: KWL 500 W ET R

Artykuł: 40055