

## Arkusz danych technicznych



Numer pozycji	<b>40052</b>
Typ artykułu	<b>KWL 300 W ET L</b>

### Opis

Kompaktowe urządzenie z odzyskiem ciepła do scentralizowanej wentylacji budynków mieszkalnych i mieszkań, wyposażone w wentylatory EC zapewniające niskie zużycie energii i wysokowydajny plastikowy wymiennik ciepła. Z filtrem zgrubnym ISO 75% (G4) dla powietrza zewnętrznego i wywiewanego w standardzie: Filtr dokładny ISO ePM1 50% (F7) dla powietrza zewnętrznego jest dostępny jako opcja, którą można również zintegrować z urządzeniem. Możliwość wymiany filtra bez użycia narzędzi. Urządzenie jest wyposażone w nowoczesny system sterowania Helios easyControls3 i może być obsługiwane za pomocą zewnętrznego elementu sterującego lub przez zintegrowany interfejs LAN za pomocą komputera/laptopa lub urządzenia mobilnego. Obsługa jest również możliwa podczas podróży za pośrednictwem chmury. Standardowo wbudowany czujnik wilgotności i inne opcjonalnie dostępne zewnętrzne czujniki jakości powietrza umożliwiają automatyczną wentylację sterowaną zapotrzebowaniem, podczas gdy zintegrowany interfejs Modbus/RTU lub opcjonalny moduł KNX są dostępne do podłączenia do systemu zarządzania budynkiem.

### Dane techniczne

Numer pozycji	40052
Wersja	002
Typ artykułu	KWL 300 W ET L
Swobodny przepływ powietrza	270 m <sup>3</sup> /h
Maks. Hałas powietrza (LWA)	53 dB(A)
Napięcie	230 V, 1 ph, 50 Hz
Prąd nieregulowany	2 A
Moc znamionowa	240 W
Dopuszczalna temperatura płynu	40 °C
Stopień ochrony IP	34
Nominalna Ø	125 mm
Waga	40,8 kg
Konstrukcja urządzenia	lewy
Pozycja montażowa	Ściana
Typ wymiennika ciepła	Prąd krzyżowy
Klasa ErP-SEV - strefa klimatyczna `średnia`	B

## Arkusz danych technicznych

Dane techniczne	
ErP-Vmax	306 m³/h
ErP-Vref	0,06 m³/s
ErP-#t	71 %
Schemat połączeń.	1433
Czas dostawy	na żądanie

Poziom mocy akustycznej LWA dB(A)									
Spektrum dźwięku	Hz	Łącznie	125	250	500	1k	2k	4k	8k
LwA powietrze nawiewane	dB(A)	52	49	47	43	44	36	28	22
Powietrze wylotowe LwA	dB(A)	53	51	48	41	41	37	27	21
Promieniowanie LpA w 1 m									
Spektrum dźwięku	Hz	Łącznie	125	250	500	1k	2k	4k	8k
LwA powietrze nawiewane	dB(A)	52	49	47	43	44	36	28	22
Powietrze wylotowe LwA	dB(A)	53	51	48	41	41	37	27	21
Promieniowanie LpA w 1 m									

Poziom mocy akustycznej LWA dB(A)									
Spektrum dźwięku	Hz	Łącznie	125	250	500	1k	2k	4k	8k
LwA powietrze nawiewane	dB(A)	52	49	47	43	44	36	28	22
Powietrze wylotowe LwA	dB(A)	53	51	48	41	41	37	27	21
Promieniowanie LpA w 1 m									
Spektrum dźwięku	Hz	Łącznie	125	250	500	1k	2k	4k	8k
LwA Powietrze nawiewane	dB(A)	52	49	47	43	44	36	28	22
Powietrze wylotowe LwA	dB(A)	53	51	48	41	41	37	27	21
Promieniowanie LpA w 1 m									

Arkusz danych technicznych

Krzywe charakterystyczne

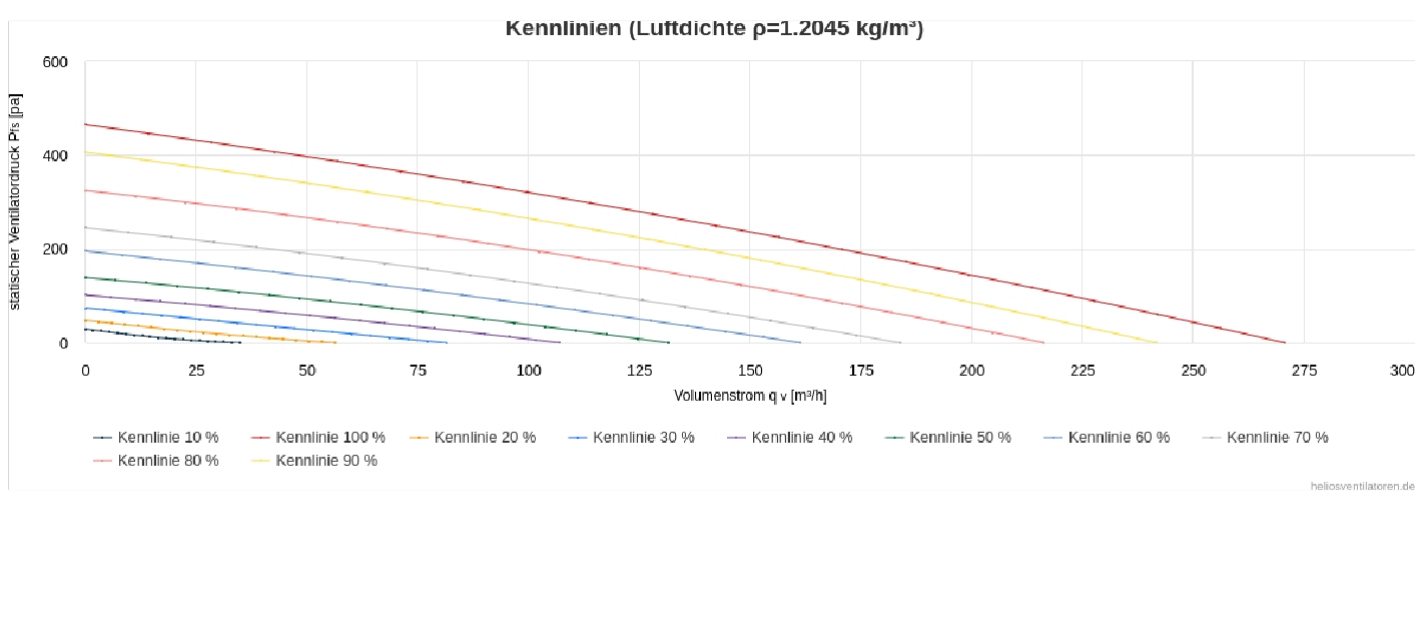

Rysunek z wymiarami

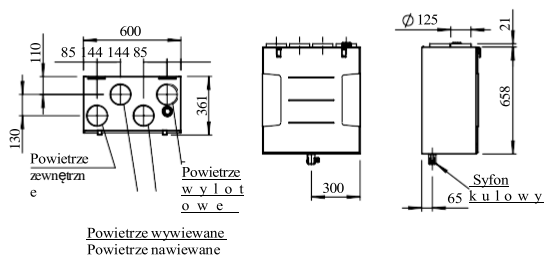





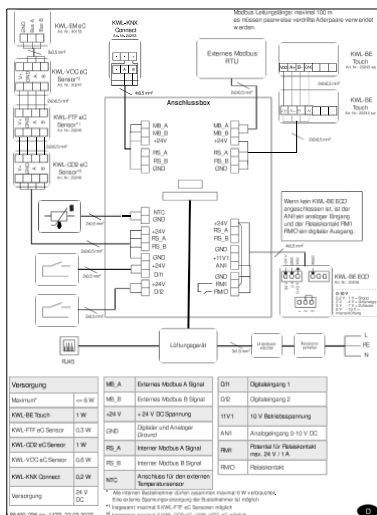







**Schemat połączeń**

Numer pozycji	<b>40052</b>
Typ artykułu	<b>KWL 300 W ET L</b>
Ścinanie połączenia.	<b>1433</b>



## Akcesoria

	Nr zamówienia.	Typ	Oznaczenie
	00021	ELF-KWL 200/300/4/4	Wymienny filtr powietrza Eco KWL EC200/300Eco 1 zestaw = 2 szt. G4
	00038	ELF-KWL 200/300/7	Wymienny filtr powietrza KWL EC 200/300 1 sztuka F7
	03414	RVBD 125 K	Złącze rurowe krótki króciec DN 125 z uszczelką po stronie rury/urządzenia
	04198	ELF-KWL 200/300 AK	Filtr wymienny KWL 200/300 1 szt. Węgiel aktywny
	04224	KWL-EVH 200/300 W	Elektryczny podgrzewacz do KWL EC 200W/300W 1,0 kW
	20244	KWL-BE Touch bl	Wyświetlacz dotykowy elementu sterującego 2,3 cala, wersja UP, czarny
	20245	KWL-BE Touch wh	Wyświetlacz dotykowy elementu sterującego 2,3 cala, wersja UP, biały
	20246	KWL-BE Eco	3-stopniowy przełącznik suwakowy z diodą LED, wersja podtynkowa
	20247	KWL-VOC eC	Czujnik pomieszczeniowy VOC dla easyControls
	20248	KWL-CO2 eC	Czujnik pokojowy CO2 dla easyControls
	20249	KWL-FTF eC	Czujnik pokojowy FTF dla easyControls

	20253	KWL-KNX Connect	Moduł magistrali KNX do sterowników Helios easycontrol i do instalacji w szafie sterowniczej
	40155	KWL-EM eC	Moduł rozszerzeń do podłączania zewnętrznych rejestrów ogrzewania dla easyControls 3.0

**OPIS:****KWL 300 W ET L**

Kompaktowa jednostka z odzyskiem ciepła do montażu naściennego, z entalpicznym wymiennikiem ciepła. Może być stosowany jako scentralizowana wentylacji, np. w budynkach mieszkalnych i mieszkaniach. i mieszkaniach.

Obudowa wewnątrz i na zewnątrz wykonana z ocynkowanej ocynkowanej blachy stalowej, odporna na korozję, malowana proszkowo na kolor biały, dwuścienna, z izolacją cieplną i akustyczną ze wszystkich stron. Łatwe w montażu podłączenie powietrza zewnętrznego i wywiewanego, a także wywiewu i powietrza wywiewanego i nawiewanego przez kanały DN 125 mm do w górnej części (akcesoria: złącze z uszczelką RVBD).

Przyłącze kondensatu na spodzie urządzenia, dostarczane z syfonem kulowym. Podłączenie do rury spustowej na miejscu.

Dwa ciche wentylatory odśrodkowe z energooszczędnymi silnikami EC do wywiewu i nawiewu powietrza. Kanały powietrza wywiewanego i nawiewanego.

Odzyskiwanie ciepła za pomocą wysokowydajnego, wielkopowierzchniowego entalpicznego wymiennika ciepła do odzyskiwania ciepła i wilgoci wykonanego z polimerowej folii membranowej.

Automatyczny letni bypass wraz z pokrywą wymiennika ciepła.

Wyposażenie filtracyjne: w standardzie Filtr zgrubny ISO 75% (G4) dla powietrza świeżego i wywiewanego, opcjonalnie filtr dokładny ISO ePM1 50% (F7) filtr dokładny jest dostępny jako opcja. który może być również zintegrowany z urządzeniem. Wymiana filtra bez użycia narzędzi możliwa. Zdejmowane przednie drzwiczki zapewniają łatwy dostęp i zoptymalizowane opcje czyszczenia i konserwacji.

Urządzenie jest wyposażone w nowoczesny system sterowania Helios easyControls3.

Urządzenie może być obsługiwane za pomocą zewnętrznego elementu sterującego (akcesoria: KWL-BE ECO, -BE Touch bl, -BE Touch wh) lub za pośrednictwem zintegrowanego interfejsu LAN za pośrednictwem komputera/laptopa lub urządzeń mobilnych. Poprzez chmurę obsługa jest również możliwa podczas podróży możliwa podczas podróży. Standardowy wbudowany czujnik czujnik wilgotności i inne opcjonalne dostępne zewnętrzne czujniki jakości powietrza (akcesoria: KWL-CO2 Modbus EC3, -FTF Modbus EC3, -VOC Modbus EC3) umożliwiają automatyczną wentylację sterowaną na żądanie. wentylacja.

Do podłączenia do systemu zarządzania budynkiem dostępny jest zintegrowany interfejs Modbus/RTU lub opcjonalny moduł KNX (akcesorium: KWL-KNX Connect). dostępne.

Ochrona przed zamarzaniem jest monitorowana w standardzie standardowo poprzez regulację powietrza nawiewanego i opcjonalnej elektrycznej nagrzewnicy wstępnej, którą można zintegrować z urządzeniem (akcesorium: KWL-EVH 300 W).

**Podłączenie elektryczne:**

Stałe połączenie, 2-metrowy przewód zasilający 3 x 1,5 mm<sup>2</sup>.

**Dane techniczne**

Maks. objętość: 306 m<sup>3</sup>/h przy 100 Pa zewn. 336 m<sup>3</sup>/h przy 0 Pa zewn.

Pobór prądu: 2,0 A (6,4 A z VHZ)

Moc VHZ: 1 kW (wyposażenie dodatkowe) Napięcie: 230 V / 50 Hz

Wymiary urządzenia: 600 x 361 x 658 (dł. x szer. x wys.) mm

Waga: 42 kg

Marka: Wentylatory Helios Typ: KWL 300 W ET L

Artykuł: 40052